

SANITEST Germes totaux

Réf. DO10

Couleur d'origine : ORANGE

Lecture après 16 heures minimum dans l'étuve.

Couleur orange : résultat NÉGATIF. Absence d'une contamination.Couleur jaune : résultat POSITIF. Présence d'une contamination.

Dans le cas d'une faible contamination (moins d'une centaine de bactéries sur le prélèvement) le changement de couleur apparaîtra au delà des 16 heures dans l'étuve.

SANITEST Coliformes

Réf. DO20

Couleur d'origine : VERT PÂLE

Lecture après 16 heures minimum dans l'étuve.

Couleur vert pâle : résultat NÉGATIF. Absence d'une contamination.Couleur jaune : résultat POSITIF. Présence d'une contamination.

Dans le cas d'une faible contamination (moins d'une centaine de germes sur le prélèvement) le changement de couleur apparaîtra au delà des 16 heures dans l'étuve.
ATTENTION : ce SANITEST peut être positif en cas de forte contamination par d'autres germes, salmonelles par exemple.

SANITEST Staphylocoques

Réf. DO30

Couleur d'origine : ROUGE

Lecture après 16 heures minimum dans l'étuve.

Couleur rouge : résultat NÉGATIF. Absence d'une contamination.Couleur jaune : résultat POSITIF. Présence d'une contamination.

Dans le cas d'une contamination faible, le changement de couleur apparaîtra après un temps, dans l'étuve, de 24 heures.

SANITEST Salmonelles

Réf. DO40

Couleur d'origine : KAKI

Lecture après 16 heures minimum dans l'étuve.

Couleur kaki : résultat NÉGATIF. Absence d'une contamination.Couleur noir : résultat POSITIF. Présence d'une contamination.

Ce SANITEST peut être positif en cas de contamination moyenne ou forte par les coliformes. Dans ce cas, la couleur du réactif passe du kaki au rouge.

Conditions de stockage : à température ambiante, environ 20° C

Méthode de destruction d'un Sanitest, préconisée dans le cas d'un résultat positif, avant de le jeter : le Sanitest est inactivé par immersion ou pulvérisation d'un désinfectant. (Si vous ne disposez pas d'un produit spécifique, vous pouvez utiliser de l'eau de Javel).

Dans le cas de résultats régulièrement positifs, prendre contact avec votre laboratoire. Pour toute information complémentaire, téléphoner à SANIPOUSSE au (33) 02 54 43 75 75.

SANITEST

Mode d'emploi

Avant d'utiliser le SANITEST ne pas oublier de se laver et de se désinfecter les mains.

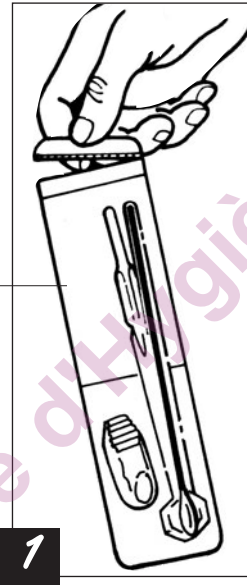

1

• Déchirer la languette d'inviolabilité.

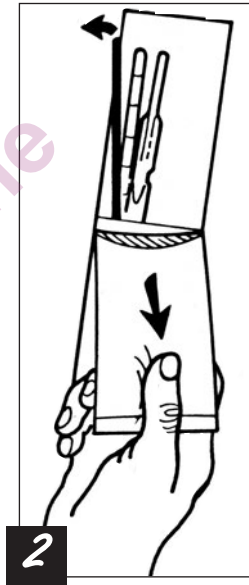

2

• Ouvrir le blister en décollant le film blanc jusqu'à la partie métallisée.
• Sortir l'écouvillon par le manche en veillant à ne pas toucher l'extrémité cotonneuse, et ne pas la mettre en contact avec quoi que ce soit.

Vérifier la date de validité indiquée sur la boîte de SANITEST.

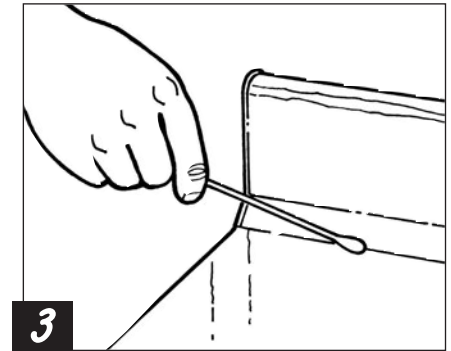

3

• Pour effectuer le prélèvement, frotter l'extrémité cotonneuse de l'écouvillon en tournant ce dernier sur lui-même, sur une surface d'environ 10 cm x 10 cm de la zone ou du matériel à contrôler.

Les prélèvements devront être effectués sur des surfaces rincées et séchées afin d'éviter tout contact de l'écouvillon avec des produits de lavage ou de désinfection. Dans le cas de résultat positif, procéder au nettoyage et à la désinfection de la zone concernée.

Pour tous renseignements, contacter :

SANIPOUSSE

Service Technique : Parc A10 Sud-Ouest - 15, rue Copernic
41261 - La-Chaussée-Saint-Victor Cedex

Tel : (33) 02 54 43 75 75 - Fax : (33) 02 54 43 76 64
contact@sanipousse.com - http://www.sanipousse.com

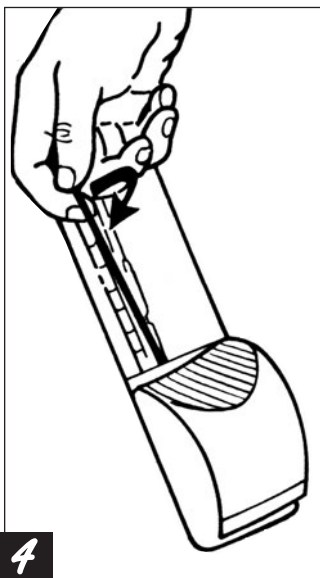

4

- Replacer dans le blister l'écouvillon en positionnant l'extrémité cotonneuse dans la cavité et la tige dans le logement situé au milieu du blister.

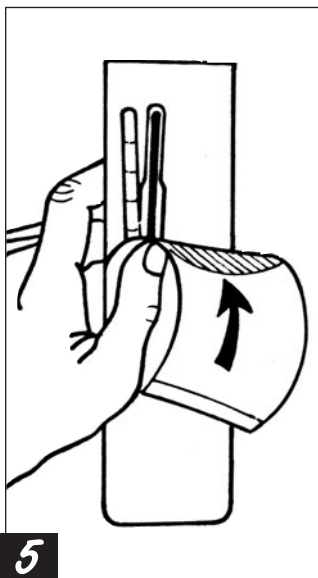

5

- Recoller le film blanc uniformément au dos du blister.

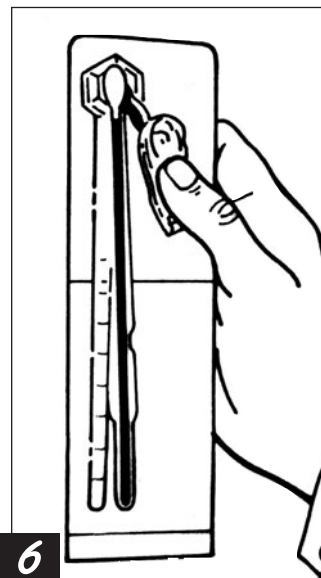

6

- Transférer le réactif vers la cavité renfermant l'extrémité cotonneuse en appuyant fermement avec le pouce sur la partie crantée du réservoir contenant le réactif, en remontant vers l'extrémité côté cavité.



7

- Tapoter le blister, si nécessaire, pour que le réactif enveloppe uniformément l'extrémité cotonneuse de l'écouvillon.

8

- Noter au dos du SANITEST les indications concernant le prélèvement et les reporter éventuellement dans le cahier des relevés quotidiens des autocontrôles.

Couleur d'origine :	SANITEST	Germes Totaux	Réf. DO10
Lecture après 16 h en étuve à 37°C			
Date	H.....	TP.....	Hyg.....
couleur	Résultat négatif	Lieu
	Correct	Surface
couleur	Résultat positif	Opérateur
	Mauvais		
SANIPOUSSE SA - 940 av. du grain d'Or 41354 VINEUIL Cedex - Tél. 02 54 43 75 75 - Fax 02 54 43 76 64			

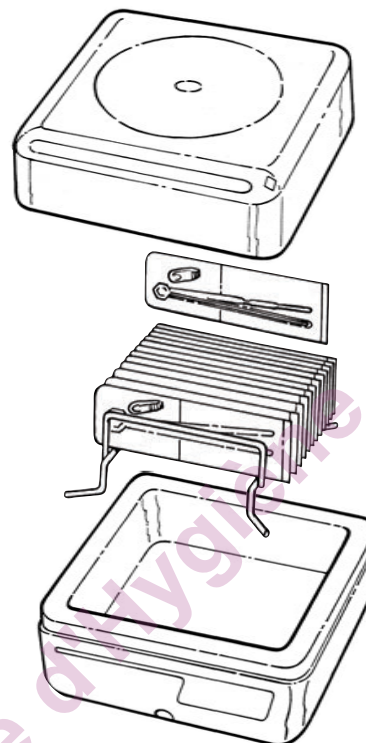

9

- Positionner le SANITEST dans l'étuve en le plaçant horizontalement sur le positionneur, l'écouvillon devant se trouver en position basse. Brancher l'étuve au moins 30 minutes avant de positionner les SANITEST. Veiller à replacer le couvercle sur l'étuve le plus rapidement possible.

10

- Laisser les SANITEST dans l'étuve réglée pendant le temps préconisé au dos du SANITEST en évitant d'ouvrir l'étuve.

11

- Sortir le SANITEST de l'étuve et sans ouvrir le blister, comparer la couleur du réactif avec celle des pastilles au dos du SANITEST.

LECTURE DES SANITESTS

L'ÉTUVE Réf. DE01

Le voyant rouge allumé indique que l'étuve est en phase de chauffe. Il s'éteint lorsque la température maximale est atteinte puis se rallumera quand la température sera descendue à son minimum.

L'étuve DE01 est conçue pour fonctionner à une tension de 230 V et une température du local d'environ 21°C.

LES SANITESTS

La contamination microbiologique est aisément mise en évidence par le changement de couleur du réactif au contact des prélèvements, après un temps d'incubation dans l'ÉTUVE SANIPOUSSE DE01, de 16 heures. Dans le cas d'une faible, voire très faible contamination, le changement de couleur ne se fera qu'au delà des 16 heures d'incubation.